



(19) 대한민국특허청(KR)
(12) 등록특허공보(B1)

(45) 공고일자 2017년04월18일
(11) 등록번호 10-1722510
(24) 등록일자 2017년03월28일

(51) 국제특허분류(Int. Cl.)
A61B 5/11 (2006.01) A61B 5/00 (2006.01)
A61B 5/021 (2006.01) A61B 5/053 (2006.01)
(52) CPC특허분류
A61B 5/1124 (2013.01)
A61B 5/0002 (2013.01)
(21) 출원번호 10-2015-0059035
(22) 출원일자 2015년04월27일
심사청구일자 2015년04월27일
(65) 공개번호 10-2016-0127516
(43) 공개일자 2016년11월04일
(56) 선행기술조사문헌
KR1020100021816 A*
KR1020130065755 A*
*는 심사관에 의하여 인용된 문헌

(73) 특허권자
박성훈
서울특별시 동대문구 한천로58길 107, 102동 140
3호 (이문동, 현대아파트)
(72) 발명자
박성훈
서울특별시 동대문구 한천로58길 107, 102동 140
3호 (이문동, 현대아파트)
(74) 대리인
최훈식, 이동우, 양한나, 한태근

전체 청구항 수 : 총 9 항

심사관 : 한재균

(54) 발명의 명칭 신체 밸런스 측정 시스템 및 이를 이용한 신체 밸런스 측정 방법

(57) 요약

본 발명은 신체 밸런스 측정 시스템에 관한 것으로서, 일정한 측정 영역 내에서 복수 측정자의 신체 밸런스를 측정하기 위한 시스템으로서, 본 발명에 따른 신체 밸런스 측정 시스템은 상기 측정 영역 내에 복수로 구비되는 운동능력 측정장치; 상기 측정 영역 내에서의 이동 정보 및 상기 운동능력 측정장치를 이용하여 수행할 운동능력

(뒷면에 계속)

대표도 - 도1

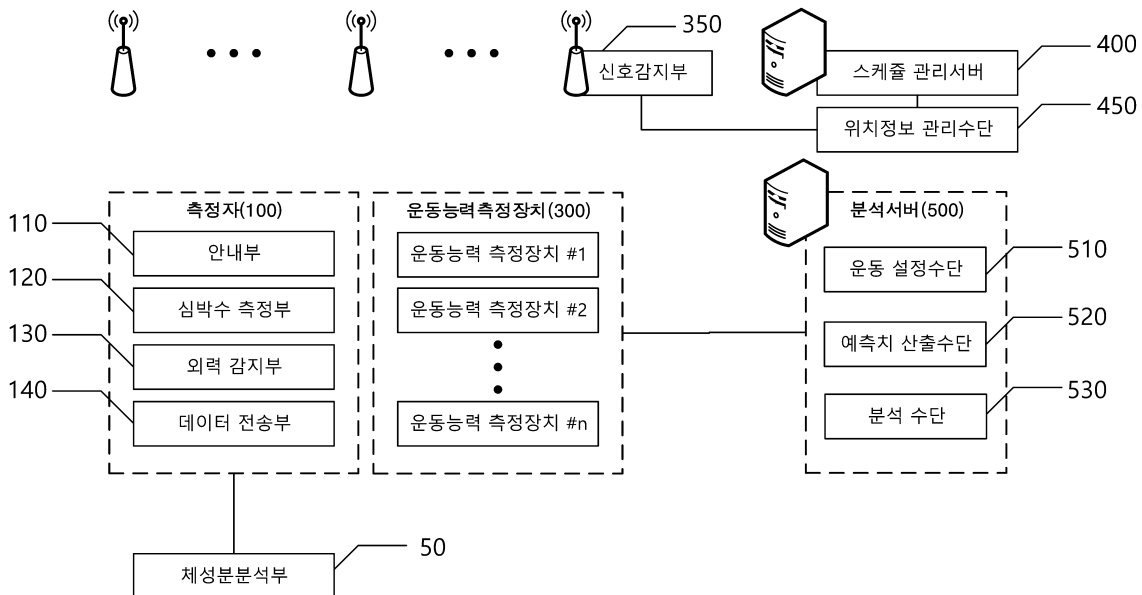

측정미션에 관한 정보를 상기 측정자에게 안내하는 안내부; 상기 측정자 각각에 부착되어 상기 측정자의 생체정보를 측정하는 심박수 측정부; 상기 측정자 각각에 부착되고, 식별정보, 신호 세기정보(RSSI)와 상기 심박수 측정부로부터 측정된 상기 측정자의 생체정보를 전송하는 데이터 전송부; 상기 측정 영역 내 상기 측정자의 이동 경로 및 상기 운동능력 측정장치의 주변에 복수개 구비되고, 상기 데이터 전송부로부터 전송되는 파일럿 신호와 상기 측정자의 생체정보를 전송받아 중계하는 신호 감지부; 및 상기 신호 감지부로부터 상기 식별정보, 신호 세기정보 및 생체정보를 전송받아 신호를 발신한 측정자를 식별하고 상기 측정 영역 내에서의 상기 측정자의 위치를 감지하여 복수의 측정자들을 상기 복수의 운동능력 측정장치로 분배하도록 상기 안내부에 분배 정보를 전송하는 스케줄 관리서버;를 포함한다.

(52) CPC특허분류

A61B 5/021 (2013.01)

A61B 5/0537 (2013.01)

A61B 5/4869 (2013.01)

명세서

청구범위

청구항 1

생체전기임피던스법(BIA, bioelectrical Impedance Analysis)에 의하여 측정자의 체성분을 분석하는 체성분분석부;

상기 측정자에게 주어진 운동 목표에 따른 운동 빈도 및 운동 시간 데이터를 측정하는 복수의 운동능력 측정장치;

운동 중 상기 측정자의 심장박동수를 측정하는 심박수 측정부;

상기 측정자에게 안내 정보를 제공하는 안내부;

상기 안내부를 통하여 상기 측정자에게 운동 스케줄 정보를 제공하는 스케줄 관리서버;

추천 운동 스케줄을 제공하는 분석서버;를 포함하고,

상기 분석서버는,

상기 측정자의 기초 심박수를 측정하기 위한 기초 심박수 측정용 운동 스케줄을 제공하고, 상기 체성분분석부에 의하여 측정된 상기 측정자의 체성분과 상기 기초 심박수로부터 운동 시간, 운동 빈도 및 운동 강도를 추정하여 상기 스케줄 관리서버를 통하여 상기 측정자에게 제공될 운동 스케줄을 설정하는 운동 설정수단;

상기 기초 심박수 및 상기 체성분을 기반으로 상기 운동 설정수단에 의하여 설정된 운동 스케줄의 수행 결과의 예측치를 산출하는 예측치 산출수단; 및

상기 운동 스케줄에 따른 운동 수행과정에서 실측되는 운동 수행결과와 상기 예측치를 비교하여 추천 운동 및 식단을 선정하는 분석수단;을 포함하고,

운동 중 상기 측정자의 족부에 걸리는 하중을 측정하는 외력 감지부;를 포함하고,

상기 분석서버는 상기 외력 감지부에 의한 기준시간 당 하중의 변화값이 기준치 이하인 시기에 상기 심박수 측정부에 의하여 측정된 심장박동수만을 이용하는 신체 밸런스 측정 시스템.

청구항 2

제1항에 있어서,

상기 실측되는 운동 수행결과와 상기 예측치의 차이에 관한 유형에 대응하는 가능한 질병 데이터의 집합이 저장되는 질병 예측 데이터베이스를 구비하고,

상기 분석수단은 상기 실측되는 운동 수행결과와 상기 예측치의 차이 유형에 따라 상기 질병 예측 데이터베이스를 검색하여 예측되는 질병에 대한 데이터가 존재하는 경우 해당 질병 예측 데이터를 제공하는 신체 밸런스 측정 시스템.

청구항 3

제1항에 있어서,

상기 운동 설정수단은 복수의 측정자에게 공통적으로 제공되는 기초 심박수 측정용 운동 스케줄을 상기 스케줄 관리서버에 제공하는 신체 밸런스 측정 시스템.

청구항 4

삭제

청구항 5

제1항에 있어서,

상기 운동 설정수단은 상기 측정자에 대한 복수의 등가 운동 스케줄을 상기 스케줄 관리서버에 제공하고,

상기 스케줄 관리서버는 복수의 측정자들의 동선이 중복되지 않도록 상기 등가 운동 스케줄 중 어느 하나를 선정하여 각 측정자에게 배분하는 신체 밸런스 측정 시스템.

청구항 6

제1항에 있어서,

상기 분석서버는,

인근의 음식점의 지리 정보 및 메뉴 정보를 구비하는 음식점 데이터 베이스; 및

상기 선정된 추천 식단에 대응하는 인근의 음식점 정보를 더 제공하는 음식점 추천수단;을 포함하는 신체 밸런스 측정 시스템.

청구항 7

제1항 내지 제3항, 제5항, 제6항 중 어느 한 항에 따른 신체 밸런스 측정 시스템을 이용한 신체 밸런스 측정 및 정보 제공 방법으로서,

상기 체성분 분석부가 측정자의 체성분을 측정하는 체성분 측정 단계;

상기 심박수 측정부가 상기 측정자의 기초 심박수를 측정하는 단계;

상기 분석서버가 상기 체성분 및 상기 기초 심박수에 기초하여 운동 스케줄을 설정하고, 해당 운동 스케줄에 따른 운동 수행결과의 예측치를 산출하는 운동 스케줄 설정단계;

상기 분석서버가 상기 설정된 운동 스케줄에 따른 운동 수행과정에서 실측되는 운동 수행결과와 상기 예측치를 비교하여 상기 체성분측정 데이터를 보정하는 비교보정단계; 및

상기 분석서버가 상기 보정된 체성분 측정 데이터에 기반하여 추천 운동 및 식단을 제공하는 정보 제공 단계;를 포함하는 신체 밸런스 측정 및 정보 제공 방법.

청구항 8

제7항에 있어서,

상기 정보 제공 단계에서는 체성분 분석 데이터, 비만진단 데이터, 체중 조절 데이터 중 적어도 어느 하나를 포함하는 신체 밸런스 분석 데이터와 상기 운동능력 측정장치와 상기 심박수 측정부로부터 측정된 체력 진단 데이터를 제공하는 신체 밸런스 측정 및 정보 제공 방법.

청구항 9

제8항에 있어서,

상기 체성분 분석 데이터에는 세포내액, 세포외액, 단백질, 무기질 체지방 중 적어도 어느 하나의 정보가 포함되고, 상기 비만진단 데이터에는 신장 및 체중에 기반한 근육량, 체지방량, 체지방률 및 복부지방률 중 적어도 어느 하나의 정보가 포함되며, 체중 조절 데이터에는 적정 체중, 체중 가감 조절량, 지방 가감 조절량 및 근육 가감 조절량 중 적어도 어느 하나의 정보가 포함되는 신체 밸런스 측정 및 정보 제공 방법.

청구항 10

제8항에 있어서,

상기 체력 진단 데이터에는 근지구력, 순발력, 유연성, 심폐지구력, 민첩성, 근력 중 적어도 어느 하나와 관련된 측정 데이터인 신체 밸런스 측정 및 정보 제공 방법.

발명의 설명

기술 분야

[0001] 본 발명은 신체 밸런스 측정 시스템 및 이를 이용한 신체 밸런스 측정 방법에 관한 것으로서, 보다 상세하게는 실제 신체 발달 정도에 근접하도록 보정이 가능한 신체 밸런스 측정방법과 이에 이용되는 측정 시스템에 관한 것이다.

배경 기술

[0002] 최근 비만 및 만성질환 유병률이 해마다 증가하고 있고 고령화 사회에 따른 건강 수명 연장에 대한 요구가 증가하고 있다. 만성질환의 예방 및 건강한 삶의 영위를 위해서는 올바른 생활습관이 우선적으로 요구되며 자신에게 적절한 영양의 공급과 적절한 운동이 병행되어야 한다.

[0003] 한편 건강 검진 서비스의 확대로 건강 상태를 점검할 기회는 많으나 이에 맞는 적절한 운동과 영양처방을 제공 받을 수 있는 기회는 많지 않다. 나아가 인터넷 및 미디어 등의 발달로 건강 정보를 접할 기회는 많아졌으나 그것이 사용자에게 필요한 정보인지를 판별하기 어려운 것이 현실이다.

[0004] 헬스 센터와 근린 체육시설 등 운동을 할 수 있는 공간 및 환경이 조성되고 있고 젊은 층뿐만 아니라 중장년층에서도 운동에 대한 요구도가 증가하고 있다. 이에 따라 운동선수들의 경기 수행 능력을 향상시키기 위해 이용되던 기능성 영양보충 식품을 운동능력향상을 위해 전문적인 지식 없이 무분별하게 선택하여 이용하는 일반인들이 증가하고 있다. 또한 특정한 목적을 위해 지속적인 운동을 수행하는 대상자는 영양 불균형이 오기 쉬우며 특히 성장기의 어린이들의 경우 운동 부족 및 편식 습관 등으로 인하여 신체 발달이 균형적으로 이루어지지 못하는 경우가 있으나, 이를 전문적으로 의식하거나 개선하기 힘든 것이 현실이다.

[0005] 나아가 영양이 운동 수행 능력 향상에 미치는 영향을 집중적으로 연구한 기간이 최근 수십 년으로 그 역사가 길지 않으며 연구 또한 운동 선수의 경기력 향상에 초점을 맞춘 경우가 많아 그 결과를 일반인이 쉽게 습득하여 자신에 맞게 적용시키기 힘들다. 따라서 일반인이 자신의 운동수행능력, 체력상태 및 영양상태에 따라 운동수행능력 및 체력요소강화에 도움이 되는 영양섭취방법 및 건강기능식품에 대한 정보를 쉽게 제공받을 수 있는 기술이 요구된다.

발명의 내용

해결하려는 과제

[0006] 본 발명은 측정자의 체성분 분석 데이터 및 운동능력 측정하기 위한 신체 밸런스 측정 시스템을 제공한다.

[0007] 또한 본 발명은 측정자의 위치와 이동 경로를 보다 정밀하게 산출할 수 있는 신체 밸런스 측정 시스템을 제공한다.

[0008] 또한 본 발명은 복수의 측정자들의 운동 스케줄을 제공할 수 있는 신체 밸런스 측정 시스템을 제공한다.

[0009] 또한 본 발명은 실제 신체발달 정도에 근접하는 데이터의 획득 및 이를 고려한 운동 스케줄을 제공할 수 있는 신체 밸런스 측정 시스템을 제공한다.

과제의 해결 수단

[0010] 본 발명에 따른 신체 밸런스 측정 시스템은 생체전기임피던스법(BIA, bioelectrical Impedance Analysis)에 의하여 상기 측정자의 체성분을 분석하는 체성분분석부; 상기 측정자에게 주어진 운동 목표에 따른 운동 빈도, 운동 시간 등의 데이터를 측정하는 복수의 운동능력 측정장치; 운동 중 상기 측정자의 심박동수를 측정하는 심박수 측정부; 상기 측정자에게 안내 정보를 제공하는 안내부; 상기 안내부를 통하여 상기 측정자에게 운동 스케줄 정보를 제공하는 스케줄 관리서버; 추천 운동 스케줄을 제공하는 분석서버;를 포함한다.

[0011] 이 때 상기 분석서버는, 상기 측정자의 기초 심박수를 측정하기 위한 기초 심박수 측정용 운동 스케줄을 제공하고, 상기 체성분분석부에 의하여 측정된 상기 측정자의 체성분과 상기 기초 심박수로부터 운동 시간, 운동 빈도 및 운동 강도를 추정하여 상기 스케줄 관리서버를 통하여 상기 측정자에게 제공될 운동 스케줄을 설정하는 운동 설정수단; 상기 기초 심박수 및 상기 체성분을 기반으로 상기 운동 설정수단에 의하여 설정된 운동 스케줄의 수행 결과의 예측치를 산출하는 예측치 산출수단; 및 상기 운동 스케줄에 따른 운동 수행과정에서 실측되는 운동 수행결과와 상기 예측치를 비교하여 추천 운동 및 식단을 선정하는 분석 수단;을 포함한다.

[0012] 또한 상기 실측되는 운동 수행결과와 상기 예측치의 차이에 관한 유형에 대응하는 가능한 질병 데이터의 집합이 저장되는 질병 예측 데이터베이스를 구비하고, 상기 분석수단은 상기 실측되는 운동 수행결과와 상기 예측치의

차이 유형에 따라 상기 질병 예측 데이터베이스를 검색하여 예측되는 질병에 대한 데이터가 존재하는 경우 해당 질병 예측 데이터를 제공할 수 있다.

[0013] 또한 상기 운동 설정수단은 복수의 측정자에게 공통적으로 제공되는 기초 심박수 측정용 운동 스케줄을 상기 스케줄 관리서버에 제공할 수 있다.

[0014] 또한 운동 중 상기 측정자의 족부에 걸리는 하중을 측정하는 외력 감지부;를 포함하고, 상기 분석서버는 상기 외력 감지부에 의한 기준시간 당 하중의 변화값이 기준치 이하인 시기에 상기 심박수 측정부에 의하여 측정된 심장박동수만을 인용할 수 있다.

[0015] 또한 상기 운동 설정수단은 상기 측정자에 대한 복수의 등가 운동 스케줄을 상기 스케줄 관리서버에 제공하고, 상기 스케줄 관리서버는 복수의 측정자들의 동선이 중복되지 않도록 상기 등가 운동 스케줄 중 어느 하나를 선정하여 각 측정자에게 배분할 수 있다.

[0016] 또한 상기 분석서버는, 인근의 음식점의 지리 정보 및 메뉴 정보를 구비하는 음식점 데이터 베이스; 및 상기 선정된 추천 식단에 대응하는 인근의 음식점 정보를 더 제공하는 음식점 추천수단;을 포함할 수 있다.

[0017] 한편, 제1항 내지 제6항 중 어느 한 항에 따른 신체 밸런스 측정 시스템을 이용한 신체 밸런스 측정 및 정보 제공 방법으로서, 본 발명에 따른 신체 밸런스 측정 및 정보 제공 방법은 상기 체성분 분석부가 측정자의 체성분을 측정하는 체성분 측정 단계; 상기 심박수 측정부가 상기 측정자의 기초 심박수를 측정하는 단계; 상기 분석서버가 상기 체성분 및 상기 기초 심박수에 기초하여 운동 스케줄을 설정하고, 해당 운동 스케줄에 따른 운동 수행결과와 예측치를 산출하는 운동 스케줄 설정단계; 상기 분석서버가 상기 설정된 운동 스케줄에 따른 운동 수행과정에서 실측되는 운동 수행결과와 상기 예측치를 비교하여 상기 체성분측정 데이터를 보정하는 비교보정 단계; 및 상기 분석서버가 상기 보정된 체성분 측정 데이터에 기반하여 추천 운동 및 식단을 제공하는 정보 제공 단계;를 포함한다.

[0018] 또한 상기 정보 제공 단계에서는 체성분 분석 데이터, 비만진단 데이터, 체중 조절 데이터 중 적어도 어느 하나를 포함하는 신체 밸런스 분석 데이터와 상기 운동능력 측정장치와 상기 심박수 측정부로부터 측정된 체력 진단 데이터를 제공할 수 있다.

[0019] 또한 상기 체성분 분석 데이터에는 세포내액, 세포외액, 단백질, 무기질, 체지방 중 적어도 어느 하나의 정보가 포함되고, 상기 비만진단 데이터에는 신장 및 체중에 기반한 근육량, 체지방량, 체지방률 및 복부지방률 중 적어도 어느 하나의 정보가 포함되며, 체중 조절 데이터에는 적정 체중, 체중 가감 조절량, 지방 가감 조절량 및 근육 가감 조절량 중 적어도 어느 하나의 정보가 포함될 수 있다.

[0020] 또한 상기 체력 진단 데이터에는 근지구력, 순발력, 유연성, 심폐지구력, 민첩성, 근력 중 적어도 어느 하나와 관련된 측정 데이터일 수 있다.

[0021] 또한 상기 정보 제공 단계에서는 상기 실측되는 운동 수행결과와 상기 예측치의 차이 유형에 따라 예측되는 질병 예측 데이터를 제공할 수 있다.

발명의 효과

[0022] 본 발명에 따른 신체 밸런스 측정 시스템은 복수의 측정자들의 체성분 분석 데이터 및 운동능력 측정하기 위한 운동 스케줄을 제공할 수 있다.

[0023] 또한 본 발명에 따른 신체 밸런스 측정 시스템은 측정자의 위치와 이동 경로를 보다 정밀하게 산출함으로써 복수의 측정자들이 불편함 없이 자신들의 스케줄에 따라 신체 밸런스를 측정하고, 운동 효과를 극대화 할 수 있다.

[0024] 또한 본 발명은 실제 신체발달 정도에 근접하는 데이터의 획득 및 이를 고려한 운동 스케줄을 제공할 수 있다.

도면의 간단한 설명

[0025] 도 1은 본 발명의 일 실시예에 따른 신체 밸런스 측정 시스템을 나타내는 블록도이다.

도 2는 일 실시예에 따른 생체정보 측정용 신발을 나타내는 측면도이다.

도 3은 일 실시예에 따른 생체정보 측정용 신발의 밑창을 나타내는 분해사시도이다.

도 4는 일 실시예에 따른 심박수 측정부의 모습 및 사용예를 나타내는 개략도이다.

도 5는 다른 실시예에 따른 심박수 측정부의 사용예를 나타내는 개략도이다.

도 6 내지 도 9는 일 실시예에 따른 체성분분석부에서 측정된 체성분 데이터 및 신체기초정보를 나타내는 그래프이다.

도 10 내지 도 18은 운동능력측정장치에 의하여 측정된 각종 운동 능력 측정 데이터를 나타내는 그래프이다.

도 19는 일 실시예에 따른 추천 운동 스케줄을 나타내는 도표이다.

도 20은 일 실시예에 따른 추천 식단을 나타내는 도표이다.

도 21은 일 실시예에 따른 신체 밸런스 측정 시스템을 나타내는 순서도이다.

발명을 실시하기 위한 구체적인 내용

- [0026] 이하 첨부된 도면을 참조하여 본 발명의 실시예를 설명한다. 특별한 정의나 언급이 없는 경우에 본 설명에 사용하는 방향을 표시하는 용어는 도면에 표시된 상태를 기준으로 한다. 또한 각 실시예를 통하여 동일한 도면부호는 동일한 부재를 가리킨다. 한편, 도면상에서 표시되는 각 구성은 설명의 편의를 위하여 그 두께나 치수가 과장될 수 있으며, 실제로 해당 치수나 구성간의 비율로 구성되어야 함을 의미하지는 않는다.
- [0027] 도 1을 참조하여 본 발명에 따른 신체 밸런스 측정시스템을 설명한다. 도 1은 본 발명의 일 실시예에 따른 신체 밸런스 측정 시스템의 전체적인 구성을 나타내는 블록도이다.
- [0028] 본 발명에 따른 신체 밸런스 측정 시스템은 측정자의 체성분과 운동 능력등을 측정하고 이를 기반으로 측정자의 신체 발달 정도 등의 신체 밸런스를 측정하는 장치이다.
- [0029] 신체 밸런스 측정 시스템은 측정자가 착용 또는 부착하여 사용하는 구성으로서 안내부(110), 심박수 측정부(120), 외력 감지부(130) 및 데이터 전송부(140)를 포함한다. 또한 신체 밸런스 측정 시스템은 측정자가 신체 밸런스의 측정을 위하여 이용 가능한 체성분 분석부(50) 및 운동능력측정장치(300)를 포함하며, 이외에도 신호 감지부(350), 스케줄 관리서버(400), 위치정보 관리수단(450) 및 분석서버(500)를 포함한다.
- [0030] 이하 각 구성부들을 구체적으로 설명한다.
- [0031] 도 1을 참조하여 안내부를 설명한다. 안내부(110)는 측정자가 착용 또는 소지하는 구성부로서, 측정 영역 내 운동능력 측정장치(300)들 간의 이동 경로 및 운동능력 측정장치(300)들을 이용하여 수행할 운동능력 측정 미션에 관한 정보를 측정자에게 안내한다.
- [0032] 안내부(110)는 다양한 형태로 구현될 수 있다. 예를 들어 안내부(110)는 이어폰, 헤드폰 및 보청기 등의 음성을 이용한 안내 장치로 구현될 수 있으며, 휴대폰 또는 스마트워치와 같이 측정자가 소지하거나 부착하여 텍스트 등을 이용하여 측정자에게 안내를 할 수 있다.
- [0033] 심박수 측정부(120)는 측정자 각각에 부착되어 측정자의 생체정보, 구체적으로는 착용한 측정자의 심장박동수를 측정한다. 심박수 측정부(120)는 인체의 다양한 위치에 부착될 수 있다.
- [0034] 심실이 수축하는 기간을 수축기(systole)라 하며, 심실이 이완하는 기간을 확장기(diastole)라 한다. 이러한 일련의 사건들을 심장주기(cardiac cycle)라 하며, 1분간 약 70주기가 반복된다. 이것을 심장박동수(HR) 또는 심박수라 한다. 심장근 수축에 따르는 전기적 변화를 피부에 부착한 전극들로 검출, 증폭, 기록한 것을 심전도(ECG)라 하며, 심박수를 측정하는 대신 심전도를 기록하는 것도 가능하다. 예를들어 본 실시예에 따른 심박수 측정부(120)를 대체하여 후술할 체성분 분석부(50)에 심전도 측정장치 등을 구비하는 것도 가능하다. 그러나 장비의 비용면이나 다양한 운동능력 측정장치(300)들 간의 이동 중에도 심박수를 측정하여야 하기 때문에 본 실시예에 따른 심박수 측정부(120)를 이용하는 것이 바람직하다.
- [0035] 심박수를 측정할 수 있는 인체의 부위로는 엄지손가락 아래 배 쪽부분의 손목 (요골동맥, radial artery), 척골동맥(ulnar artery), 목(경동맥, carotid artery), 팔꿈치의 안쪽 또는 이두근 아래(상완동맥, brachial

artery), 사타구니(고동맥, femoral artery), 발의 복사뼈 안쪽부분(후경골동맥, posterior tibial artery), 발등의 중앙(발등동맥, dorsalis pedis), 무릎의 뒷부분(오금동맥, popliteal artery), 복부위 (복대동맥, abdominal aorta) 등이 있다. 본 실시예에 따른 심박수 측정부는 이와 같이 다양한 인체의 부위에 부착하여 측정자의 심박수를 측정할 수 있다. 심박수 측정부(120)에 관한 실시예들은 이후 상세히 설명한다.

- [0036] 외력 감지부(130)는 정지하거나 운동 중인 측정자의 족부에 걸리는 하중을 측정한다. 즉, 외력 감지부(130)는 측정자가 정지 중인 경우에는 측정자의 몸무게에 따른 하중을 측정하고, 측정자가 이동중이거나 움직이는 상황에서는 측정자의 몸무게와 충격량에 따른 하중을 측정하게 된다.
- [0037] 데이터 전송부(140)는 측정자들 각각에 부착되어 측정자의 위치를 파악하는데 이용되는 신호와 측정된 측정자의 생체정보를 전송한다. 구체적으로 데이터 전송부(140)는 식별정보, 신호 세기정보(RSSI)와 심박수 측정부로부터 측정된 상기 측정자의 생체정보를 전송한다.
- [0038] 이 때 식별정보는 측정자의 식별을 위하여 부여되는 식별코드를 의미한다. 신호 세기정보(RSSI)는 수신신호세기를 의미하며, 후술할 신호감지부(350)가 수신한 신호의 세기를 이용하여 측정자의 위치를 측정하는데 이용된다.
- [0039] 데이터 전송부(140)는 주기적으로 상술한 식별정보, 신호 세기정보 및 측정자의 생체정보를 전송하는 것이 바람직하다. 또한 데이터 전송부(140)는 주기적인 신호 전송시마다 카운팅을 달리하는 비교 동기신호를 더 전송한다.
- [0040] 비교 동기신호는 주기적으로 전송되는 데이터 패킷들의 선후를 식별하는 데에 이용되며, 다수의 신호감지부(350)에 의하여 감지된 신호의 동기화, 즉 비교를 위하여 대응하는 신호인지를 판단하는 데에 이용된다.
- [0041] 데이터 전송부(140)는 블루투스 근거리 통신 표준에 기반하여 데이터를 전송할 수 있다. 데이터 전송부(140)는 4.0버전 이상의 블루투스 스펙을 이용하는 것이 바람직하다. 버전 4.0에서는 버전 3.0까지의 기본(Classic) 속도 스펙에 보다 더 낮은 전력으로 제한적인 스펙을 페어링없이 이용하도록 하는 저전력 (BLE: Bluetooth Low Energy)스펙이 추가되었다. 블루투스 저전력(BLE) 스펙에 따라 데이터와 함께 발신기와 수신기 사이의 거리를 알 수 있도록 하는 신호를 전송할 수 있다. 즉, 본 실시예에 따른 데이터 전송부(140)는 비콘으로 구현하는 것도 가능하다.
- [0042] 한편, 데이터 전송부(140)는 측정자가 사용 또는 착용 중인 페어링된 타 장치들의 식별정보를 더 전송할 수 있다. 예를 들어, 측정자가 심박수 측정기 등을 별도로 장착한 경우 해당 장치들은 데이터 전송부(140)에 페어링되어 데이터를 전송할 수 있으며, 데이터 전송부(140)는 페어링된 장치들의 식별정보와 함께 해당 장치에서 측정된 생체 정보들을 전송할 수 있다.
- [0043] 도 2 및 도 3을 참조하여 일 실시예에 따른 생체정보 측정용 신발을 설명한다. 도 2는 일 실시예에 따른 생체정보 측정용 신발을 나타내는 측면도이고, 도 3은 일 실시예에 따른 생체정보 측정용 신발의 밑창을 나타내는 분해사시도이다.
- [0044] 본 실시예에 따른 신발(200)은 일정한 측정 영역 내에서 특정 측정자의 신체 밸런스를 측정하기 위한 생체정보 측정장치로서 이용된다. 본 실시예에 따른 생체정보 측정용 신발(200)은 도 2 및 도 3에 도시된 바와 같이 심박수 측정부(120a)를 포함한다. 심박수 측정부(120a)는 생체정보 측정용 신발(200)의 몸체(220) 후면 상단에 일체형으로 형성될 수 있다. 심박수 측정부(120a)는 후경골동맥, 즉 발목에 감는 방식으로 인체에 부착이 가능하다.
- [0045] 한편, 다른 실시예로서 심박수 측정부는 후경골동맥 이외에도 발등동맥으로부터 심박수를 측정하기 위하여 신발(200) 몸체(220)의 발등 부분에 구비되는 것도 가능하다.
- [0046] 생체정보 측정용 신발(200)의 밑창(210)에는 다양한 센서를 구비할 수 있다. 도 3에 도시된 바와 같이 생체정보 측정용 신발(200)의 밑창(210)에는 제1 외력 감지센서(211), 제2 외력 감지센서(215) 및 제3 외력 감지센서(213)를 포함한다. 밑창(210)의 상부면에는 제1 수용홈(2111), 제2 수용홈(2151) 및 제3 수용홈(2131)이 형성된다. 제1 수용홈(2111)은 밑창(210)의 발가락 부분 쪽에 형성되며, 제2 수용홈(2151)은 밑창(210)의 뒷꿈치 부분에 제3 수용홈(2131)은 밑창(210)의 중앙 부분에 형성된다. 제1 외력 감지센서(211)는 제1 수용홈(2111)에 수용되어 측정자의 발가락 측에 걸리는 하중을 측정하게 되고, 제2 외력 감지센서(215)는 제2 수용홈(2151)에 수용되어 측정자의 뒷꿈치에 걸리는 하중을 측정하게 된다. 제3 외력 감지센서(213)는 제3 수용홈(2131)에 수용되어 발바닥의 중앙 부위에 걸리는 하중을 측정한다.

- [0047] 상술한 제1 내지 제3 외력 감지센서(211, 215, 213) 들은 위와 같이 밀창(210)에 내삽되어 측정자에 의하여 유발되는 하중을 측정하기 위한 것으로서, 가속도 센서, 자이로 센서, 압전 센서, 충격 센서 등으로 구현될 수 있다.
- [0048] 또한 제1 내지 제3 외력 감지센서(211, 215, 213) 들은 블루투스 표준에 따라 상술한 데이터 전송부(140)와 페어링 되어 데이터 전송부(140)로 측정된 데이터를 전송한다.
- [0049] 한편, 본 실시예에서 데이터 전송부는 신발에 포함되는 것도 가능하다. 데이터 전송부를 별도의 장치로 구현하여 구비하는 경우 각각의 센서들과 무선 연결을 하여야 하기 때문에 이에 필요한 구성들이 증가하게 되는 문제가 있다. 데이터 전송부를 신발에 포함시킴으로써 간단한 배선 처리를 통하여 외력감지 센서부(211, 213, 215) 등과의 데이터 전송도 용이하게 할 수 있다.
- [0050] 또한 데이터 전송부는 앞서 설명한 바와 같이 상술한 심박수 측정부에 의하여 측정된 심박수 데이터를 발신한다. 이 때 데이터 전송부는 외력감지 센서부(211, 213, 215)에 의하여 측정된 외력이 일정 강도 이하 발생하는 경우에만 심박수 측정부에 의하여 측정된 심장박동수를 전송하도록 할 수 있다.
- [0051] 측정자가 정지하고 있는 경우에 비하여 움직이는 경우의 하중이 증가한다. 측정자가 정지하고 있는 상태에서 외력감지 센서부(211, 213, 215)에는 측정자의 몸무게에 의한 하중만이 측정이 되나, 측정자가 움직이거나 이동하는 경우에는 측정자의 몸무게 이외에도 충격에 의한 하중이 추가적으로 더 측정된다. 따라서 외력감지 센서부(211, 213, 215)에 의하여 측정되는 하중의 절대값과 변동 추이에 따라 측정자의 이동여부 움직임 여부 또는 움직임의 종류를 판단할 수 있다.
- [0052] 이를 이용하는 예로서 데이터 전송부는 외력감지 센서부(211, 213, 215)에 의하여 측정된 외력이 일정 강도 이하 발생하는 경우, 즉 측정자가 움직이지 않고 정지해 있는 경우에만 심박수 측정부에 의하여 측정된 데이터를 발신하도록 할 수 있다.
- [0053] 측정자가 이동하거나 심하게 움직이는 경우 심박수 측정부에 의하여 측정된 데이터의 신뢰성이 저하될 수 있다. 따라서 이러한 데이터의 신뢰성을 담보하기 위하여 측정자가 움직이지 않고 있는 경우에만 심박수 데이터를 전송하도록 할 수 있다.
- [0054] 도 4 및 도 5를 참조하여 다른 실시예에 따른 심박수 측정부를 설명한다. 도 4는 일 실시예에 따른 심박수 측정부의 모습 및 사용예를 나타내는 개략도이고, 도 5는 다른 실시예에 따른 심박수 측정부의 사용예를 나타내는 개략도이다.
- [0055] 도 4를 참조하여 설명하면, 제2 심박수 측정부(120b)는 밴드형으로 형성될 수 있다. 제2 심박수 측정부(120b)는 벨크로 구조를 도입하여 인체의 상완(BA1) 부분에 착용할 수 있다. 또한 제2 심박수 측정부(120b)는 블루투스 모듈(127)을 구비하여 상술한 데이터 전송부에 페어링되어 측정된 심박수 데이터를 전송할 수 있다. 본 실시예에 따른 심박수 측정부(120b)는 팔꿈치의 안쪽 또는 이두근 아래, 즉 상완동맥으로부터 심박수를 측정한다.
- [0056] 한편, 도 5에 도시된 바와 같이 심장에 인접한 부위에서 직접 심박수를 측정하기 위하여 가슴부분에 제3 심박수 측정부(120c)를 구비하는 것도 가능하다.
- [0057] 도 1 및 도 6 내지 도 9를 참조하여 체성분분석부를 설명한다. 도 6 내지 도 9는 일 실시예에 따른 체성분분석부에서 측정된 체성분 데이터 및 신체기초정보를 나타내는 그래프이다.
- [0058] 체성분분석부(50)는 BIA(Bioelectrical Impedance Analysis, 생체전기임피던스법) 원리에 따라 체성분을 분석하는 구성부이다. 즉, 체성분분석부는 인체에 미세 전류를 흘려 측정된 저항값을 통하여 세포 내 수분, 세포 외 수분, 단백질, 무기질 및 체지방 등을 측정한다. 이에 따라 상체와 하체의 근육량 비교, 복부비만 여부, 기초대사량 등을 파악할 수 있다. 본 실시예에 따른 체성분분석부는 1KHz 내지 1MHz 사이의 광대역 다주파수를 사용하고 몸통의 팔, 다리의 저항을 따로 측정해 정확한 체성분 분석을 가능하게 하는 것이 바람직하다.
- [0059] 체성분분석부(50)에서는 다양한 데이터가 측정될 수 있다. 예를 들어 도 6에 도시된 바와 같이 ICW, ECW, 단백질, 무기질, 체지방 등과 같은 체성분 분석 측정이 가능하고, 체중, 골격근량 및 체지방과 같은 골격근-지방량도 측정이 가능하다. 또한 비만과 관련된 데이터나 무게에 따른 신체균형을 측정할 수 있다.

- [0060] 또한 체성분분석부(50)에서는 도 7 및 도 8에 도시된 바와 같이 영양평가, 체중관리 상황, 비만진단 결과, 신체 균형 결과, 신체 강도 상황, 건강진단 평가 등의 평가지표와 도 9에 도시된 바와 같이 신체의 발달 정도를 정량적으로 평가하여 제시할 수 있다. 이러한 항목 이외에도 기초대사량, 혈압 등의 생체 정보를 더 측정할 수 있다.
- [0061] 도 1 및 도 10 내지 도 18을 참조하여 운동능력 측정장치를 설명한다. 도 10 내지 도 18은 운동능력측정장치에 의하여 측정된 각종 운동 능력 측정 데이터를 나타내는 그래프이다.
- [0062] 운동능력 측정장치(300)는 일정한 측정 영역 내에 복수개로 구비되어 운동 능력 등을 측정하기 위한 구성부이다. 이 때 측정 영역이라 함은 운동 능력을 측정하기 위하여 형성된 일정한 구역을 의미한다. 이러한 구역 내에 복수개의 운동 기구와 운동 수행 결과 측정을 위한 장치들을 구비하여 운동능력 측정장치(300)를 구현할 수 있다.
- [0063] 다만, 운동능력 측정장치(300)는 운동기계와 수행결과측정장치의 조합 뿐 아니라 윗몸 일으키기와 같은 특정 운동 미션을 수행하기 위한 일정한 공간과 운동 수행결과를 측정하는 측정장치 또는 입력받기 위한 입력장치로 구현되는 것도 가능하다.
- [0064] 운동능력 측정장치(300)에서는 다양한 운동 항목이 측정가능하다. 구체적으로 도 10에 도시된 바와 같이 근력, 유연성, 민첩성, 심폐지구력, 순발력, 근지구력 및 평형성의 7개 항목으로 구분하여 측정자의 운동능력을 측정한다. 각 항목별로 하나 이상의 운동 미션을 부여하여 그 수행결과를 측정한다. 도 11 내지 도 18에 도시된 바와 같이 근력 평가를 위해서는 악력 및 각근력을 측정하여 그 수행결과에 따라 근력을 평가하고, 에어로바이크, 윗몸 일으키기, 제자리 높이뛰기, 제자리 멀리뛰기, 앉아 윗몸 앞굽히기, 전신반응, 눈감고 외발서기 등의 운동 미션을 수행하여 나머지 항목에 대하여 평가한다.
- [0065] 도 1을 참조하여 신호감지부(350)를 설명한다.
- [0066] 신호감지부(350)는 측정 영역 내에 복수개로 구비된다. 신호감지부(350)는 사용자가 소지 또는 착용하고 있는 데이터 전송부(140)로부터 전송되는 신호를 수신한다. 앞서 설명한 바와 같이 신호감지부(350)는 데이터 전송부(140)와 블루투스 규약, 특히 블루투스 저전력(BLE) 스펙을 이용하여 신호를 송수신하는 것이 바람직하다. 신호감지부(350)에 의하여 수신된 신호는 위치정보 관리수단(450)으로 전송된다.
- [0067] 한편, 신호 감지부(350)는 측정 영역 내의 임의의 지점을 기준으로 데이터 전송부(140)의 신호의 도달 가능 거리 내에 적어도 3개 이상 구비될 수 있다. 이와 같이 적어도 3개 이상의 신호 감지부(350)로부터 동일한 신호를 수신하여 경로를 달리하여 위치정보 관리수단(450)으로 전송하게 된다.
- [0068] 도 1을 참조하여 위치정보 관리수단(450)을 설명한다. 위치정보 관리수단(450)은 앞서 설명한 바와 같이 신호감지부(350)들로부터 데이터를 전송받는다. 어느 한 측정자의 데이터 전송부로부터 발신된 신호들은 적어도 3개의 다른 신호감지부(350)를 경유하여 위치정보 관리수단(450)으로 전달된다. 구체적으로 위치정보 관리수단(450)은 측정자 식별정보, 신호 세기정보(RSSI), 측정자의 생체정보를 적어도 3개의 신호감지부(350)로부터 전송받는다. 이 때 앞서 설명한 비교 동기신호를 더 수신하여 수신되는 신호 들이 동일한 측정자 및 동일한 시기에 전송된 신호인지의 여부를 판단할 수 있다.
- [0069] 한편, 위치정보 관리수단(450)은 신호간섭 보정수단(미도시)을 더 포함할 수 있다.
- [0070] 또한 신호간섭 보정수단은 특정 신호감지부와 특정 측정자 사이에 타 측정자가 위치하는 것으로 산출되는 경우 특정 측정자에 부착된 데이터 전송부로부터 전송되는 신호 세기정보를 기 설정된 가산치로 보정할 수 있다. 예를 들어 위치정보 관리수단(450)을 통하여 어느 한 측정자 A의 위치를 산출하는 과정 또는 산출 후에 특정 신호감지부(350) D와 측정자 A 사이에 타 측정자 B가 위치하는 경우 특정 신호감지부 D에서 수신하는 측정자 A의 신호는 미리 설정된 가산치를 더 부가하여 보정할 수 있다.
- [0071] 도 1을 참조하여 스케줄 관리서버(400)를 설명한다. 스케줄 관리서버(400)는 복수의 측정자들을 복수의 운동능력 측정장치로 분배하도록 각 측정자가 소지 또는 착용한 안내부에 분배 정보 즉, 운동 스케줄 정보를 전송한다. 스케줄 관리서버(400)는 동일서버 내에 위치정보 관리수단을 포함하도록 형성하는 것이 바람직하다.

즉, 스케줄 관리서버(400)는 신호 감지부(350)로부터 식별정보, 신호 세기정보 및 생체정보를 전송받아 신호를 발신한 측정자를 식별하고 측정 영역 내에서의 측정자의 위치를 감지한 후 해당 측정자의 운동 스케줄을 작성하여 해당 측정자의 안내부로 전송한다.

[0072] 이 과정에서 스케줄 관리서버(400)는 산출된 복수의 특정 측정자의 위치 데이터를 각각의 위치 데이터의 산출에 이용된 비교 동기신호의 카운팅 순서에 따라 배열하여 특정 측정자의 이동 경로를 산출하는 것도 가능하다.

[0073] 도 1을 참조하여 분석서버를 설명한다. 분석서버(500)는 운동능력 측정장치(300)로부터 전송되는 운동능력 측정 데이터와 체성분분석부(50)에 의하여 측정된 데이터를 이용하여 신체 밸런스 정도를 산출한다.

[0074] 분석서버(500)는 운동 설정수단(510), 예측치 산출수단(520), 분석 수단(530)을 포함한다.

[0075] 운동 설정수단(510)은 기초 심박수 측정을 위한 운동 스케줄과 측정된 기초 심박수를 기반으로 설정된 운동 스케줄을 측정자에게 제공한다. 기초 심박수라 함은 측정자를 가벼운 체조 및/또는 휴식 등을 통하여 안정상태로 유도하여 측정하는 휴식기 심박수를 의미한다.

남성	나이					
	18-25	26-35	36-45	46-55	56-65	65+
운동선수	49-55	49-54	50-56	50-57	51-56	50-55
뛰어남	56-61	55-61	57-62	58-63	57-61	56-61
줄음	62-65	62-65	63-66	64-67	62-67	62-65
평균 이상	66-69	66-70	67-70	68-71	68-71	66-69
평균	70-73	71-74	71-75	72-76	72-75	70-73
평균 이하	74-81	75-81	76-82	77-83	76-81	74-79
나쁨	82+	82+	83+	84+	82+	80+

[0076]

[0077] <표 1>

여성	나이					
	18-25	24-35	36-45	46-55	56-65	65+
운동선수	54-60	54-59	54-59	54-60	54-59	54-59
뛰어남	61-65	60-64	60-64	61-65	60-64	60-64
줄음	66-69	65-68	65-69	66-69	65-68	65-68
평균 이상	70-73	69-72	70-73	70-73	69-73	69-72
평균	74-78	73-76	74-78	74-77	74-77	73-76
평균 이하	79-84	77-82	79-84	78-83	78-83	77-84
나쁨	85+	83+	85+	84+	84+	85+

[0078]

[0079] <표 2>

[0080] 표 1 및 표 2에 나타난 바와 같이 휴식기의 심박수는 남성이 여성보다 낮으며 운동선수와 같이 운동을 전문적으로 수행한 사람들일수록 낮은 경향을 보인다. 기초 심박수를 측정함으로써 측정자에게 적합한 운동 스케줄을 설정할 수 있다. 즉, 운동 설정수단(510)은 스케줄 관리서버가 측정자에게 휴식 및/또는 가벼운 체조와 같은 운동 스케줄을 안내할 수 있도록 제공한다.

[0081] 운동 설정수단(510)은 체성분분석부(50)에 의하여 측정된 측정자의 체성분 데이터/분석 데이터와 기초 심박수를

기초로하여 적합한 운동 시간, 운동 빈도 및 운동 강도를 추정하여 스케줄 관리서버(400)를 통하여 측정자에게 제공될 운동 스케줄을 설정한다.

[0082] 또한 운동 설정수단(510)은 측정자에 대한 복수의 등가 운동 스케줄을 상기 스케줄 관리서버에 제공한다. 여기서 등가 운동 스케줄이라 함은 종류는 다르나 강도, 시간 및 회수는 유사한 복수의 운동 스케줄을 의미한다. 운동 설정수단(510)이 스케줄 관리서버(400)에 복수의 등가 운동 스케줄을 제공하면, 스케줄 관리서버(400)는 복수의 등가 운동 스케줄 중 복수의 측정자들의 동선이 겹치지 않도록 분배하여 각 측정자들에게 운동 코스 및 내용을 안내할 수 있게 한다.

[0083] 예측치 산출수단(520)은 상술한 기초 심박수 및 체성분 데이터/분석 데이터를 기반으로 운동 설정수단(510)에 의하여 설정된 운동 스케줄의 수행 결과의 예측치를 산출한다.

[0084] 한편, 운동시에 우리 몸은 평소보다 더 많은 산소를 필요로 하며, 운동강도가 클수록 요구되는 산소가 많아진다. 이에 심장이 더 빨리 뛰면서 혈액량과 심박수가 증가한다. 즉, 운동 강도는 산소요구량에 비례하는 심박수 측정으로 알 수 있기 때문에 운동능력을 측정할 때 가장 효과적인 방법은 심박수를 측정하여 운동강도를 예측하는 것이다.

[0085] 심박수를 이용하여 운동강도(목표심박수)를 구하는 방법은 크게 안정시 심박수를 고려한 여유심박수 백분율 방식과 최대심박수만을 고려하여 결정하는 최대심박수 백분율 방식이 있으나, 본 실시예에서는 여유심박수 백분율 방식을 이용한다.

[0086] 유산소성 능력을 향상시키기 위한 목표심박수의 범위는 여유심박수 백분율 방식에서는 60~80%이 가장 이상적이다. 여유심박수는 최대심박수에서 기초 심박수를 빼면 되며, 운동 강도를 고려한 목표 심박수 상한 값과 하한 값은 아래의 식 1 및 식 2에 의하여 산출할 수 있다.

[0087] [식 1]

[0088]
$$\text{목표심박수 상한 값} = ((220 - \text{나이}) - \text{기초 심박수}) \times 80\% + \text{기초 심박수}$$

[0089] [식 2]

[0090]
$$\text{목표심박수 하한 값} = ((220 - \text{나이}) - \text{기초 심박수}) \times 60\% + \text{기초 심박수}$$

[0091] 분석 수단(530)은 운동 스케줄에 따른 운동 수행과정에서 실측되는 운동 수행결과와 상술한 예측치를 비교하여 실제 측정자의 운동 수행 능력을 산출한다. 구체적으로 체성분 분석부(50)에 의하여 측정된 체성분 데이터/분석 데이터와 운동 수행능력의 평가에 따른 데이터를 기반으로 도 19 및 도 20에 도시된 바와 같은 추천 운동 및 식단을 선정한다.

[0092] 또한 분석서버(500)는 실측되는 운동 수행결과와 예측치의 차이에 관한 유형에 대응하는 가능한 질병 데이터의 집합이 저장되는 질병 예측 데이터베이스(미도시)를 더 구비하는 것도 가능하다. 분석수단(530)은 실측되는 운동 수행결과와 예측치의 차이 유형에 따라 질병 예측 데이터베이스를 검색하여 예측되는 질병에 대한 데이터가 존재하는 경우 해당 질병 예측 데이터를 제공할 수 있다.

[0093] 예를 들어, 운동 중 이상증세와 함께 심박수가 떨어졌다면 심장질환의 가능성이 어느 정도 있을 수 있으며, 운동 중 부정맥이 유발되었다면 약간의 어지러움과 함께 심박이 불규칙하게 뛰는 느낌, 속메스꺼움, 호흡곤란 증세 등이 있을 수 있다. 이렇게 불규칙한 부정맥의 경우 심장이 더 빨리 뛰더라도 유효맥파가 측정되지 않아 심박수와 관계 없이 측정되는 맥박수는 적을 수 있다.

[0094] 또한 분석서버(500)는 이러한 추천 식단을 기반으로 인근의 음식점의 지리 정보 및 메뉴 정보를 구비하는 음식점 데이터 베이스(미도시)와 선정된 추천 식단에 대응하는 인근의 음식점 정보를 더 제공하는 음식점 추천수단(미도시)을 더 포함하는 것도 가능하다.

[0095] 도 21을 참조하여 일 실시예에 따른 신체 밸런스 측정 시스템을 이용한 신체 밸런스 측정 및 정보 제공 방법을 설명한다. 도 21은 일 실시예에 따른 신체 밸런스 측정 시스템을 나타내는 순서도이다.

[0096] 도 21에 도시된 바와 같이 본 실시예에 따른 신체 밸런스 측정 시스템은 체성분 측정 단계(S10), 심박수 측정

단계(S20), 운동 스케줄 설정단계(S30), 비교 보정단계(S40) 및 정보 제공단계(S50)를 포함한다.

- [0097] 구체적으로 체성분 측정단계(S10)에서는 상술한 체성분 분석부가 측정자의 체성분을 측정하는 단계이다. 다음으로 기초 심박수 측정 단계(S20)에서는 심박수 측정부가 측정자의 기초 심박수를 측정한다.
- [0098] 운동 스케줄 설정 단계(S30)에서는 분석서버가 체성분 및 기초 심박수에 기초하여 운동 스케줄을 설정하고, 해당 운동 스케줄에 따른 운동 수행결과의 예측치를 산출한다.
- [0099] 비교보정단계(S40)에서는 분석서버가 설정된 운동 스케줄에 따른 운동 수행과정에서 실측되는 운동 수행결과와 예측치를 비교하여 체성분측정 데이터를 보정한다.
- [0100] 정보 제공단계(S50)에서는 분석서버가 보정된 체성분 측정 데이터에 기반하여 추천 운동 및 식단을 제공한다. 이 때 정보 제공단계(S50)에서는 체성분 분석 데이터, 비만진단 데이터, 체중 조절 데이터 중 적어도 어느 하나를 포함하는 신체 밸런스 분석 데이터와 운동능력 측정장치와 심박수 측정부로부터 측정된 체력 진단 데이터를 제공할 수 있다.
- [0101] 이상 본 발명의 바람직한 실시예에 대하여 설명하였으나, 본 발명의 기술적 사상이 상술한 바람직한 실시예에 한정되는 것은 아니며, 특허청구범위에 구체화된 본 발명의 기술적 사상을 벗어나지 않는 범주에서 다양하게 구현될 수 있다.

부호의 설명

- [0102] 110: 안내부
- 120: 심박수 측정부
- 130: 외력 감지부
- 140: 데이터 전송부
- 200: 생체정보 측정용 신발
- 300: 운동능력측정장치
- 350: 신호 감지부
- 400: 스케줄 관리서버
- 450: 위치정보 관리수단
- 500: 분석서버
- 510: 운동 설정수단
- 520: 예측치 산출수단
- 530: 분석수단

도면

도면1

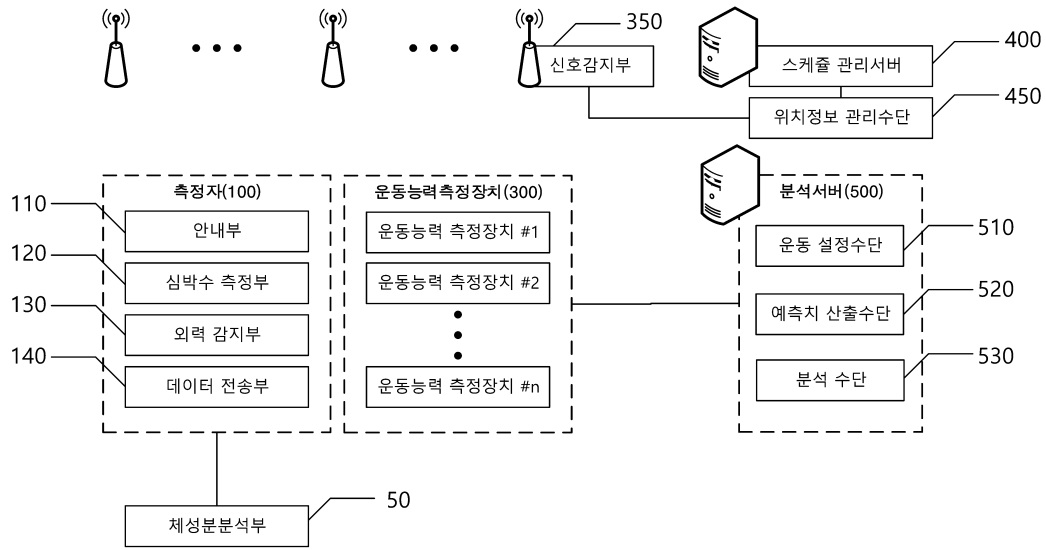

도면2

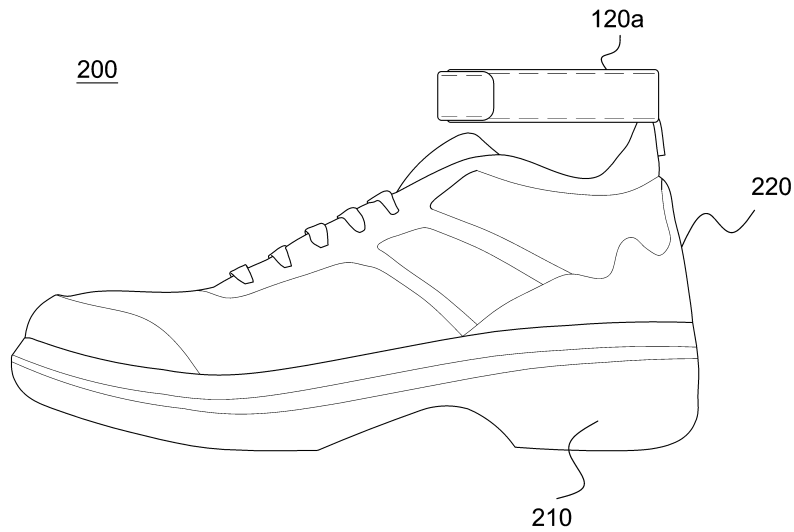

도면3

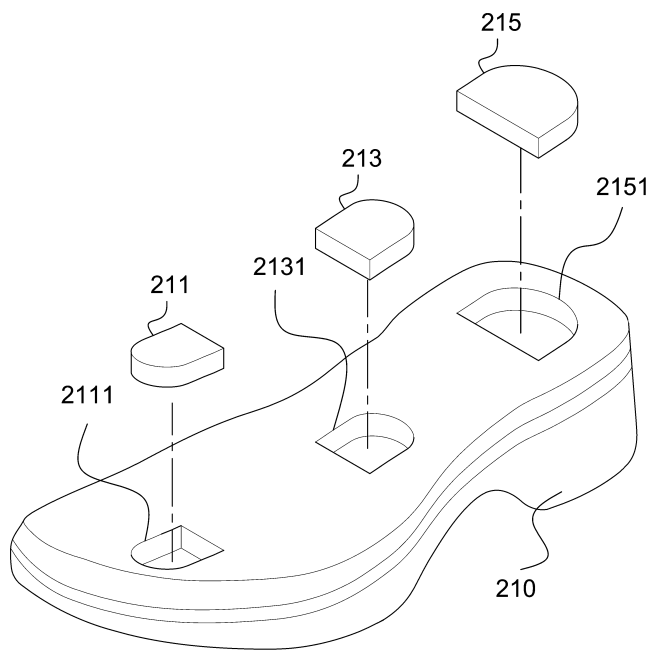

도면4

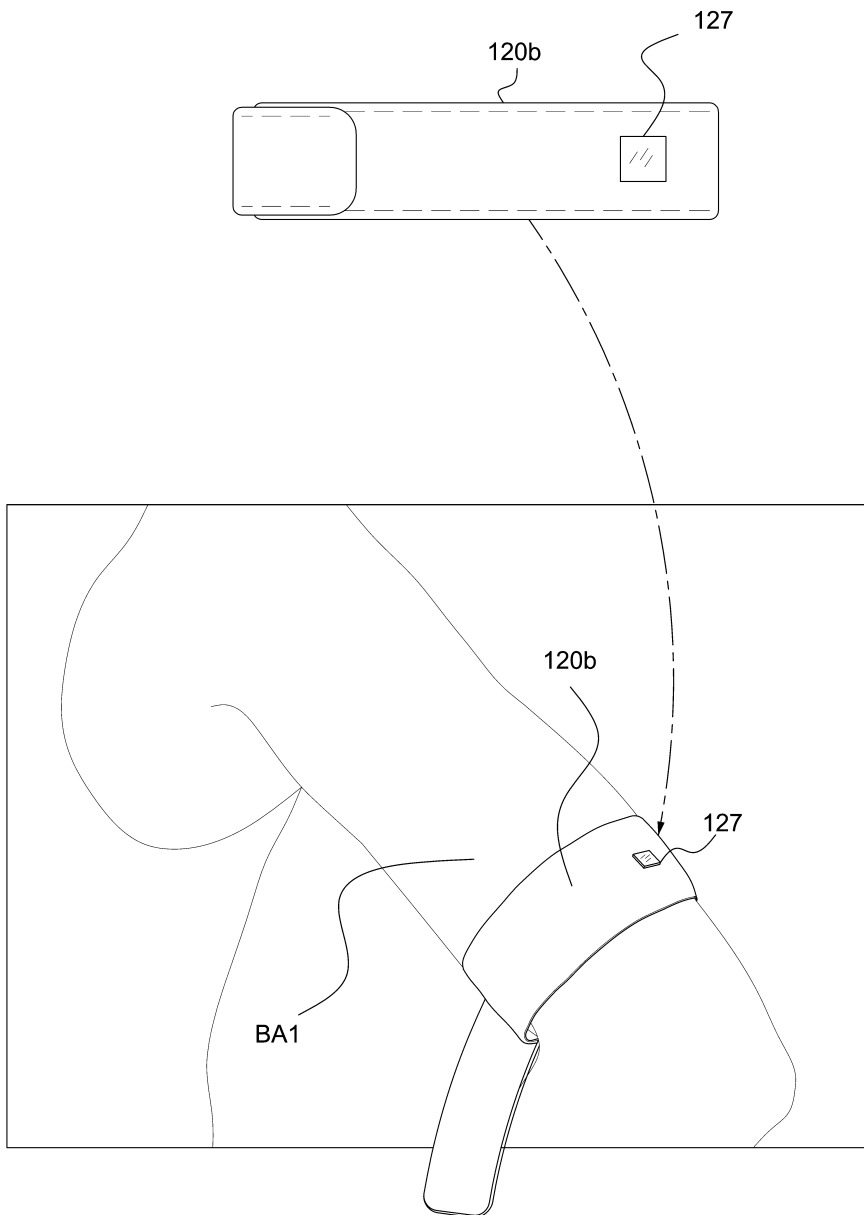

도면5

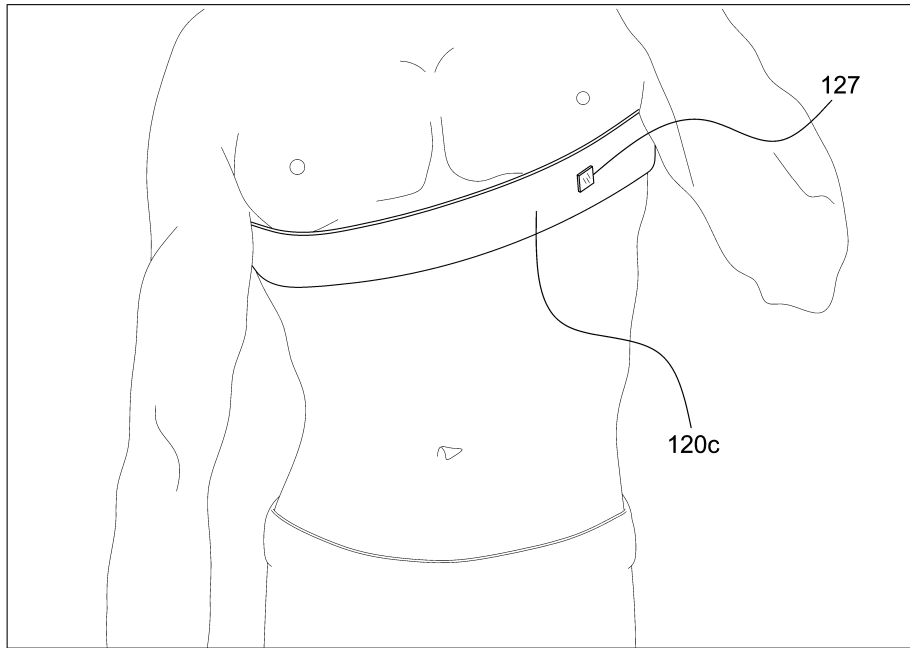

도면6

체성분분석

측정치	채수분	근육량	체지방량	체중	표준범위
ICW (ℓ)	22.2	35.6	45.7	62.0	21.3 ~ 26.1
ECW (ℓ)	13.4				13.1 ~ 15.9
단백질 (kg)	9.6	non-osseous OSSEOUS: 2.47	46.2	62.0	9.2 ~ 11.2
무기질 (kg)	3.08				3.19 ~ 3.89
체지방 (kg)	13.8				7.4 ~ 14.7

▶ 무기질은 추정치입니다.

골격근-지방

	표준이하	표준	표준이상	UNIT: %	표준범위
체중 (kg)	55	62.0	70		52.0 ~ 70.4
골격근량 (kg)	70	26.9	90		26.0 ~ 31.8
체지방 (kg)	40	13.8	60		7.4 ~ 14.7

비만진단

	표준이하	표준	표준이상	표준범위
BMI (kg/m ²)	10	22.3	25	18.5 ~ 23.0
체지방률 (%)	0	22.3	30	10.0 ~ 20.0
복부지방률	0.10	0.90	1.20	0.90 ~ 0.90

신체균형

	표준이하	표준	표준이상	UNIT: %	부위별 부중	부중
오른팔 (kg)	35	27.9	45		ECF/TBF	0.323
왼팔 (kg)	35	2.77	45		ECW/TBW	0.369
왼발 (kg)	70	23.0	90		ECF/TEF	0.325
오른다리 (kg)	70	7.64	90		ECW/TBW	0.371
왼다리 (kg)	70	7.57	90		ECF/TEF	0.329
		93.2			EDW/TBW	0.376
					EDW/TBW	0.330

도면7

영양평가

단백질	<input checked="" type="checkbox"/> 표준	<input type="checkbox"/> 부족	
무기질	<input type="checkbox"/> 표준	<input checked="" type="checkbox"/> 부족	
지방	<input checked="" type="checkbox"/> 표준	<input type="checkbox"/> 부족	<input type="checkbox"/> 과다

체중관리

체중	<input checked="" type="checkbox"/> 표준	<input type="checkbox"/> 표준이하	<input type="checkbox"/> 표준이상
골격근량	<input checked="" type="checkbox"/> 표준	<input type="checkbox"/> 표준이하	<input type="checkbox"/> 없음
지방	<input checked="" type="checkbox"/> 표준	<input type="checkbox"/> 표준이하	<input type="checkbox"/> 표준이상

비만진단

BMI	<input checked="" type="checkbox"/> 표준	<input type="checkbox"/> 표준이하	<input type="checkbox"/> 표준이상
체지방률	<input type="checkbox"/> 표준	<input checked="" type="checkbox"/> 표준이상	<input type="checkbox"/> 심한 과체중
복부지방률	<input type="checkbox"/> 표준	<input checked="" type="checkbox"/> 표준이상	<input type="checkbox"/> 심한 과체중

신체균형

상체	<input checked="" type="checkbox"/> 균형	<input type="checkbox"/> 약간 불균형	<input type="checkbox"/> 심한 불균형
하체	<input checked="" type="checkbox"/> 균형	<input type="checkbox"/> 약간 불균형	<input type="checkbox"/> 심한 불균형
상하	<input checked="" type="checkbox"/> 균형	<input type="checkbox"/> 약간 불균형	<input type="checkbox"/> 심한 불균형

도면8

신체강도

상체	<input checked="" type="checkbox"/> 표준	<input type="checkbox"/> 발달	<input type="checkbox"/> 허약
하체	<input checked="" type="checkbox"/> 표준	<input type="checkbox"/> 발달	<input type="checkbox"/> 허약
근육강도	<input checked="" type="checkbox"/> 표준	<input type="checkbox"/> 강민	<input type="checkbox"/> 허약

건강진단

체수분량	<input checked="" type="checkbox"/> 표준	<input type="checkbox"/> 표준이하	
부종	<input checked="" type="checkbox"/> 표준	<input type="checkbox"/> 약간 부종	<input type="checkbox"/> 부종
생활습관	<input checked="" type="checkbox"/> 표준	<input type="checkbox"/> 예방 필요	<input type="checkbox"/> 위험
		<input type="checkbox"/> 높은 위험	

도면9

Average UNIT: cm		측정값 표준값 차이값		
		바깥둘레 Outer Circumference	근육둘레 Muscle Circumference	지방두께 Fat Thickness
목 Neck	37.7	---	---	---
가슴 Chest	93.9 94.0 + 0.1	89.8 90.7 + 0.9	0.7 0.5 - 0.2	
복부 Abdomen	83.2 77.6 - 5.6	77.7 73.5 - 4.2	0.9 0.7 - 0.2	
엉덩이 Hip	92.1 92.3 + 0.2	---	---	
오른팔 Right Arm	30.7 29.3 - 1.4	28.1 26.9 - 1.2	0.4 0.4 + 0.0	
왼팔 Left Arm	30.6 29.3 - 1.3	27.8 26.9 - 0.9	0.4 0.4 + 0.0	
오른허벅지 Right Thigh	47.8 51.1 + 2.8	44.2 47.4 + 3.2	0.6 0.6 + 0.0	
왼허벅지 Left Thigh	48.3 51.1 + 3.3	43.9 47.4 + 3.5	0.6 0.6 + 0.0	
체중 Weight	62.0 kg	적정체중 Ideal Weight	61.2 kg	
체지방량 Body Fat	13.8 kg	체중조절 Weight Control	- 0.8 kg	
골격근량 B M I	26.9 kg	지방조절 Fat Control	- 4.6 kg	
체지방률 W H R	22.3 %	근육조절 Muscle Control	+ 3.8 kg	
	0.90	신체발달 Body Development	72 Points	

도면10

종목	측정값	표준이하	표준	표준이상	표준범위
근력	좌약력 kg	43			38.4~45.3
	우약력 kg	48.2			38.4~45.3
근력	좌근력 (좌측신전) kg	38.6			41.1~55.8
	좌근력 (우측신전) kg	42.4			42.7~57.5
유연성	앉아 뒷꿈 앞굽하기 cm	15.2			7~15.3
민첩성	전신반응 초	0.579			0.45~0.38
심폐지구력	에어로바이크 ml/kg /min	33.8			34.8~44.6
순발력	제자리 높이뛰기 cm	23.6			39~45
근지구력	윗몸 일으키기 회	20			13~17
평형성	눈감고 외발서기 초	6			18~86

도면11

종목	측정값	표준이하	표준	표준이상	표준범위
약력	좌약력 kg	43			38.4~45.3
	우약력 kg	48.2			38.4~45.3

도면12

종목		측정값	표준이하	표준	표준이상	표준범위
각근력	좌측신전 (퍼센트) kg	38.6				41.1~55.8
	우측신전 (퍼센트) kg	42.4				42.7~57.5

도면13

종목		측정값	표준이하	표준	표준이상	표준범위
심폐지구력	에어로바이크ml/kg/min	33.8				34.8~44.6

도면14

종목		측정값	표준이하	표준	표준이상	표준범위
근지구력	윗몸 일으키기(회)	20				13~17

도면15

종목		측정값	표준이하	표준	표준이상	표준범위
손발력	제자리 높이뛰기(cm)	23.6				39~45
	제자리 멀리뛰기(cm)					

도면16

종목		측정값	표준이하	표준	표준이상	표준범위
유연성	앞아 윗몸 앞굽히기(cm)	15.2				7~15.3

도면17

종목		측정값	표준이하	표준	표준이상	표준범위
민첩성	전신반응(초)	0.579				0.45~0.38

도면18

종목		측정값	표준이하	표준	표준이상	표준범위
평형성	눈감고 외발서기(초)	6				18~86

도면19

근력운동 프로그램

A			B			C		
부위	종목	회/세트	부위	종목	회/세트	부위	종목	회/세트
복부	머신 트위스트	15/1	삼두근	바벨 클로즈 그립 벤치 프레스(오른경사)	15/1	복부	머신 트위스트	15/1
어깨	덤벨 래터럴 레이즈	15/1	어깨	덤벨 래터럴 레이즈	15/1	어깨	덤벨 래터럴 레이즈	15/1
등	덤벨 라이닝 로우	15/1	등	덤벨 라이닝 로우	15/1	등	덤벨 라이닝 로우	15/1
등	케이블 스탠딩 앙로	15/1	등	케이블 스탠딩 앙로	15/1	등	케이블 스탠딩 앙로	15/1
어깨	덤벨 라이닝 래터럴 레이즈	15/1	어깨	덤벨 라이닝 래터럴 레이즈	15/1	어깨	덤벨 라이닝 래터럴 레이즈	15/1
이두근	덤벨 프론 컬(오른경사)	15/1	이두근	덤벨 프론 컬(오른경사)	15/1	이두근	덤벨 프론 컬(오른경사)	15/1
허벅지	밴드 스쿼트	15/1				허벅지	밴드 스쿼트	15/1
허벅지	덤벨 스텝 업	15/1				허벅지	덤벨 스텝 업	15/1
힙/허벅지 뒤	밴드 힙 익스텐셔널 로 테이션	15/1				힙/허벅지 뒤	밴드 힙 익스텐셔널 로 테이션	15/1
힙/허벅지 뒤	머신 힙 익스텐션	15/1				힙/허벅지 뒤	머신 힙 익스텐션	15/1
힙/허벅지 뒤	밴드 시티드 힙 플렉션	15/1				힙/허벅지 뒤	밴드 시티드 힙 플렉션	15/1

도면20

목표 식단

	1DAY	2DAY	3DAY	4DAY	5DAY	6DAY	7DAY
아침	쌀밥 1 오이소배기 1/3 두부어묵새~ 2/3 우영구이 1/3 전어구이 2/3 감남콩조림 1	오곡밥 1 배추김치 1/3 표고버섯볶~ 1/2 갯알조림 1 1/2 속갯생채 2/3 양송조림 2/3	쌀밥 1 유채김치 1/3 감자호박국 1 무생채 1 두부찜 1 1/3 돼지고기매~ 1/2	오곡밥 1 열무김치 2/3 콩나물무채~ 1 2/3 우영구이 1/3 새우무침 1 1/2	쌀밥 1 무청김치 1/3 콩나물무채 1 고구마출기~ 2/3 알뜰 1 1/2 쇠고기김무~ 2/3	갯죽 1 1/2 무미역생채 1 2/3 돼지고기갈~ 1/2	갯죽 1 1/2 단무지무침 1 2/3 두부부침 1 1/3
점심	쌀밥 1 유채김치 2/3 콩비지찌개 1/2 연근조림 2/3 취모볶음 1 두부튀김 2/3	쌀밥 1 동치미 1/2 통타국 2/3 감자편볶음 1/2 쇠고기무나~ 1 1/3 두부두루치~ 1 1/3	잡곡밥 1 갯김치 1/2 두부어묵새~ 2/3 애호박찜 2/3 바섯채소볶~ 1 1/3 달걀야채볶~ 1	쌀밥 1 각두기 1/3 우형원장찌~ 1 뽕고추조림 1 2/3 돼지안심구~ 1 1/2 호박총합볶~ 1 1/2	쌀밥 1 열무김치 2/3 연두부찌개 1 미역줄기볶~ 1 양동어찜 1 편육무침 2/3	콩밥 1 유채김치 2/3 두부김치국 1 우영볶음 1 꼬막찜 2/3 쇠고기김무~ 1	쌀밥 1 1/3 불낙전골 1 동치미 1 2/3
저녁	쌀밥 1 나박김치 1 1/3 대구탕 1 1/3 알파결결이 1 편육겨자채 1	현미밥 1 열무김치 1/3 쇠고기탕국 1/2 열무무침 2/3 전멸치볶음 2	밤팔밥 1 나박김치 1/2 두부된장찌~ 2/3 무청볶음 1 복어조림 2/3 소세지조림 1/2	밤팔밥 1 열무김치 1/3 순두부찌개 1/3 토란조림 1/2 도미구이 1 1/2 쇠고기표고~ 1/2	현미밥 1 열무김치 1/2 새우젓호박~ 1 호박조림 2/3 콩샐러드 1/2 쇠등심구이 1/2	밤팔밥 1 나박김치 1/3 돈육김치찌~ 2/3 파래야채튀~ 2/3 청어조림 1/3 달걀 1/3	밤팔밥 1 무청김치 1/2 돈육김치찌~ 2/3 양배추찜 1 오징어어묵~ 2/3 두부전 2/3
간식	티코 2 말기호상요~ 1 1/3 사과 1/3	송편(검정)~ 1 2/3 자용 1 1/2 두유 1	찐고구마 2 역상요구르~ 1 1/2	바닐라셰어~ 1 1/2	딸콩강정 2 키위 1 호상요구르~ 1	군고구마 1 1/2 오렌지 2 우유 1 1/2	황시루떡 2
열량	2386kcal	2389kcal	2412kcal	2369kcal	2340kcal	2423kcal	2377kcal

도면21

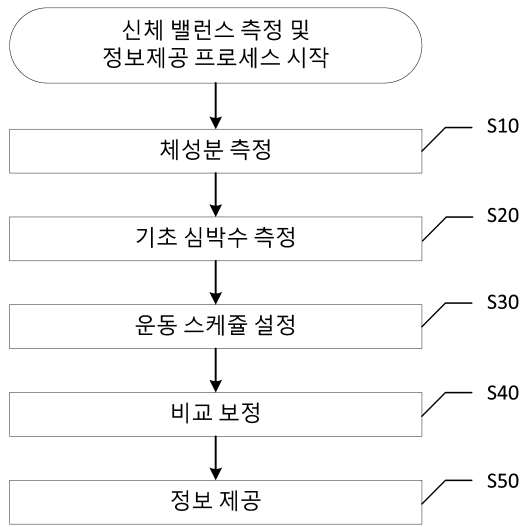

【심사관 직권보정사항】

【직권보정 1】

【보정항목】 청구범위

【보정세부항목】 청구항 제7항의 첫번째줄

【변경전】

제1항 내지 제6항

【변경후】

제1항 내지 제3항, 제5항, 제6항

专利名称(译)	体平衡测量系统及其体平衡测量方法		
公开(公告)号	KR101722510B1	公开(公告)日	2017-04-18
申请号	KR1020150059035	申请日	2015-04-27
[标]申请(专利权)人(译)	PARK成勋 公园, 宋 - 勋;		
申请(专利权)人(译)	公园, 宋 - 勋;		
当前申请(专利权)人(译)	公园, 宋 - 勋;		
[标]发明人	PARK SUNG HOON 박성훈		
发明人	박성훈		
IPC分类号	A61B5/11 A61B5/00 A61B5/021 A61B5/053		
CPC分类号	A61B5/1124 A61B5/4869 A61B5/0537 A61B5/021 A61B5/0002		
代理人(译)	Choehunsik 两汉是我 有限元 Hantaegeun		
其他公开文献	KR1020160127516A		
外部链接	Espacenet		

摘要(译)

物理平衡测量系统和系统技术领域本发明涉及物理平衡测量系统，以及用于测量在特定测量区域中测量的多个人的身体平衡的系统。根据本发明的物理平衡测量系统包括：运动能力测量装置，其在测量区域中设置有多个；引导单元，用于引导测量区域中的运动信息和关于通过使用运动能力测量装置对被测量人员执行的运动能力测量任务的信息；心率测量单元，连接到每个被测量的人并测量生物信息；数据传输单元，连接到每个被测人员，并发送识别信息，信号强度信息 (RSSI) 以及由心率测量单元测量的人的生物信息；信号检测单元，其在测量区域和运动能力测量装置中被测量人的移动路径的周边设置有多，并接收和中继从数据传输单元和生物传输的导频信号。- 被测人员的信息；从信号检测单元接收识别信息，信号强度信息和生物信息的日程管理服务器，识别发送信号的被测人员，在测量区域中发送被测人员的位置，并发送分发信息到引导单元，以便将多个被测人员分配到多个运动能力测量设备。

